

第十六章 上海通用君威轿车

第一节 发动机电路图

1. 上海通用君威轿车 2.5L 和 3.0L 发动机电路图与上海通用别克 GL8 汽车发动机电路图相同。
2. 上海通用君威轿车 2.0L 发动机电路图见图 16—1—1 ~ 图 16—1—12。

动力接地、故障指示灯、发动机电控单元、数据接口



图 16—1—1 上海通用君威轿车 2.0L 发动机电路图①

加热氧传感器、排气再循环和动力系统电控单元 (仅 NF2)

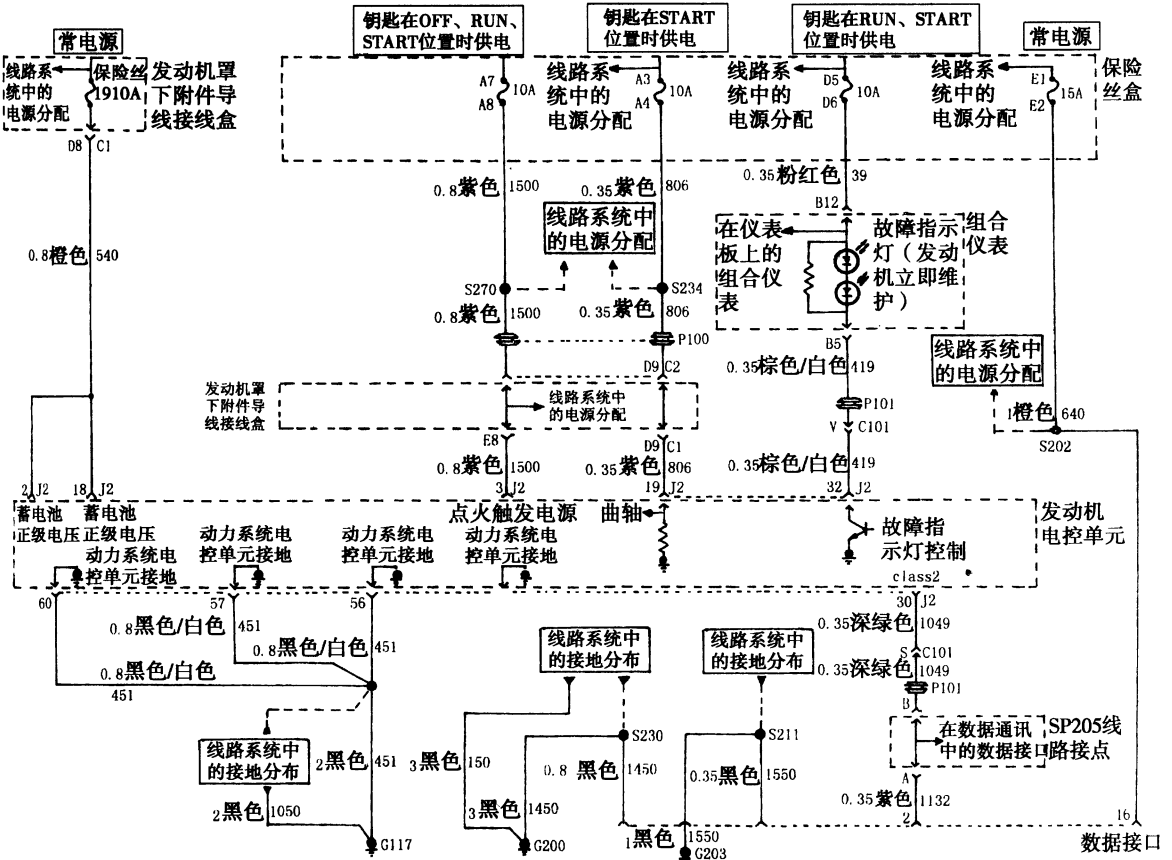

图 16—1—6 上海通用君威轿车 2.0L 发动机电路图⑥

蒸发排放

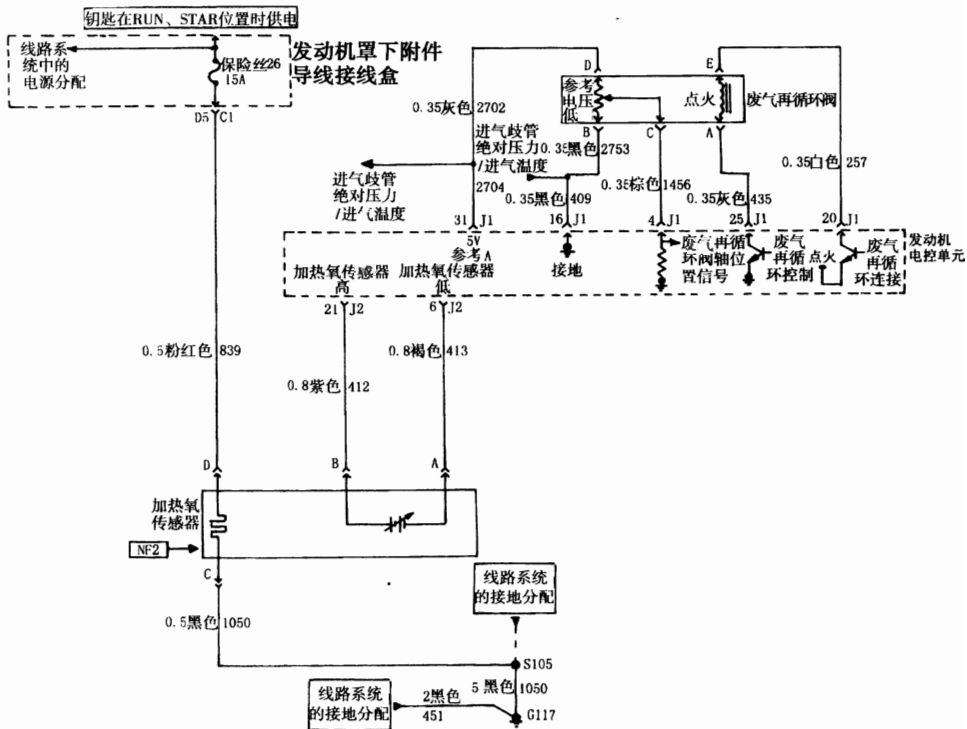

图 16—1—7 上海通用君威轿车 2.0L 发动机电路图⑦

空调和空调压缩机离合器线圈



图 16—1—10 上海通用君威轿车 2.0L 发动机电路图⑩
左右冷却风扇

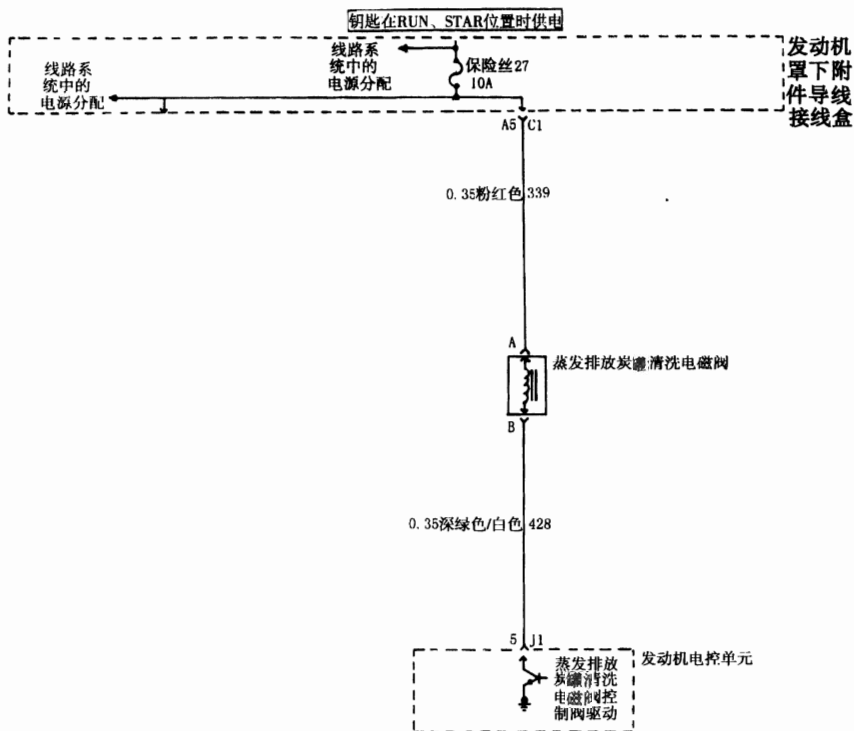

图 16—1—11 上海通用君威轿车 2.0L 发动机电路图⑪

冷却风扇

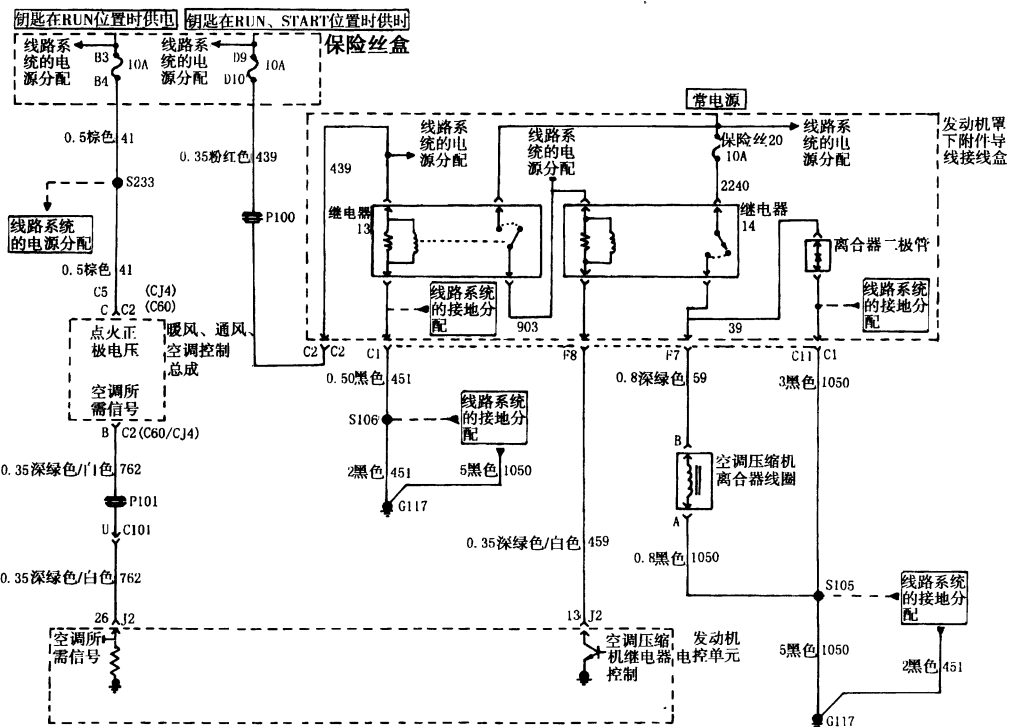

图 16—1—12 上海通用君威轿车 2.0L 发动机电路图⑫

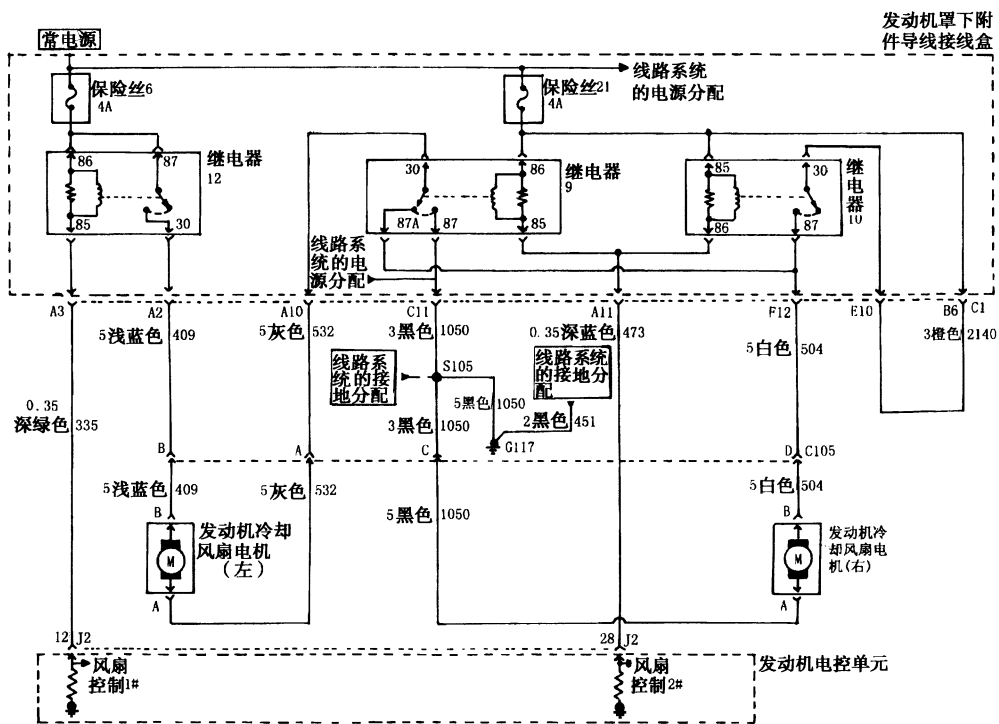
第二节 底盘电路图

自动变速器电路图见图 16—2—1 ~ 图 16—2—4。

BTSI 换挡锁线路 (A)

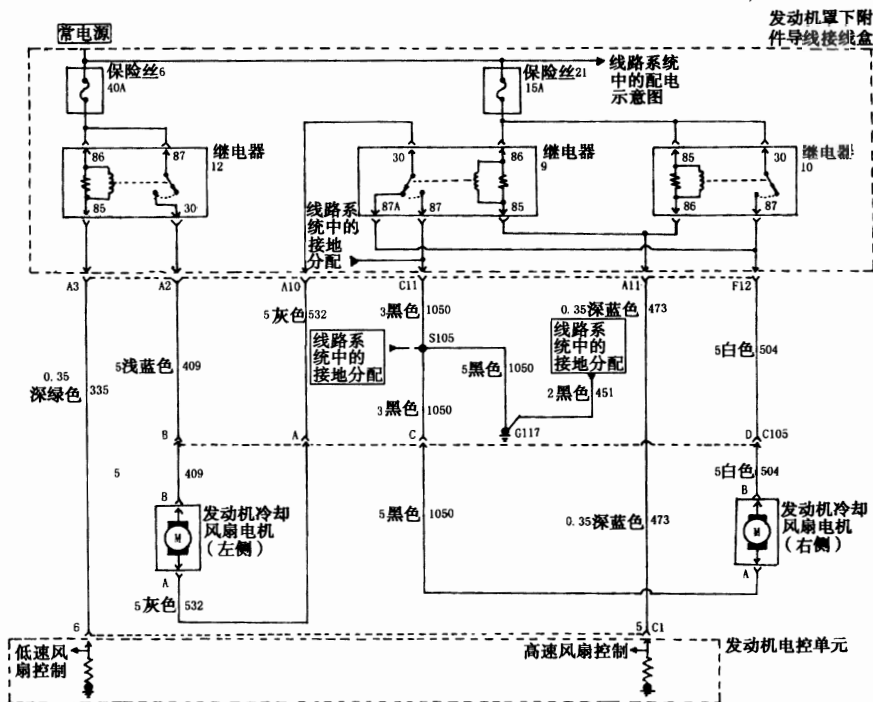

图 16—2—1 自动变速器电路图①

BTSI 换挡锁线路 (A)

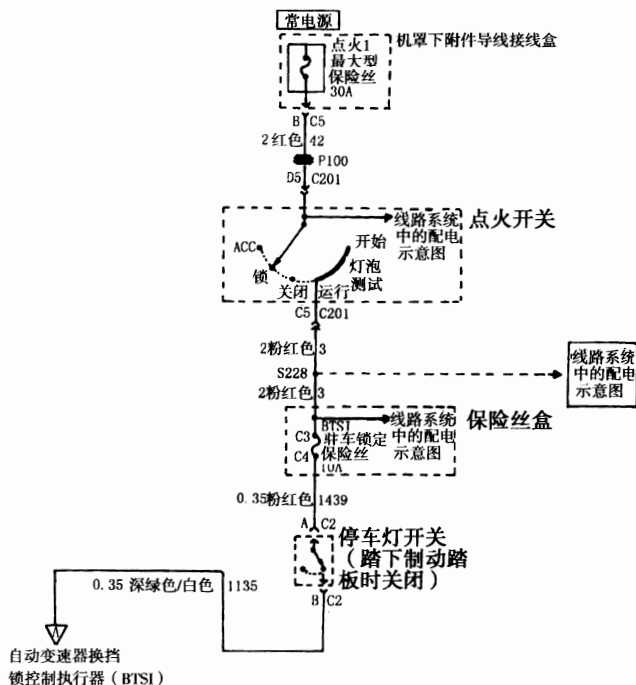

图 16-2-2 自动变速器电路图②

BTSI 换挡锁线路 (B、C)

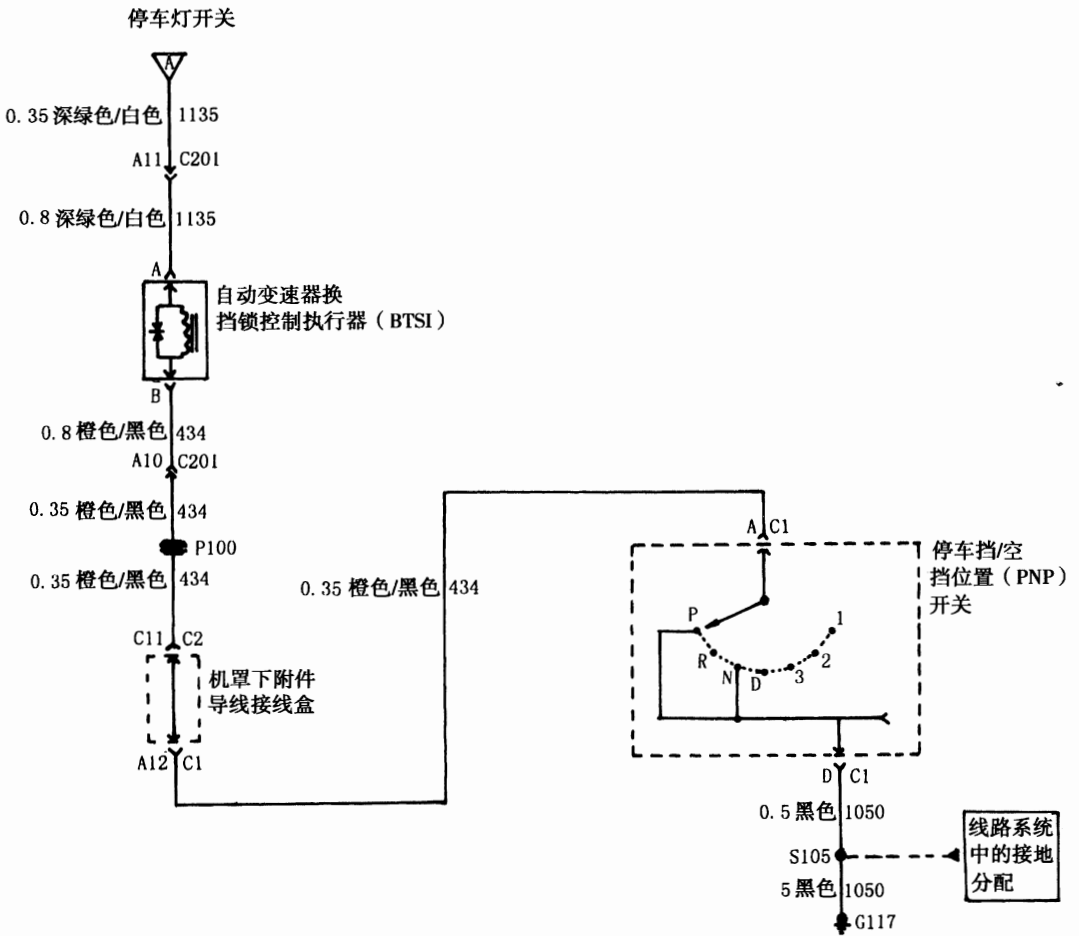

图 16-2-3 自动变速器电路图③

BTSI 换挡锁线路 (B、C)

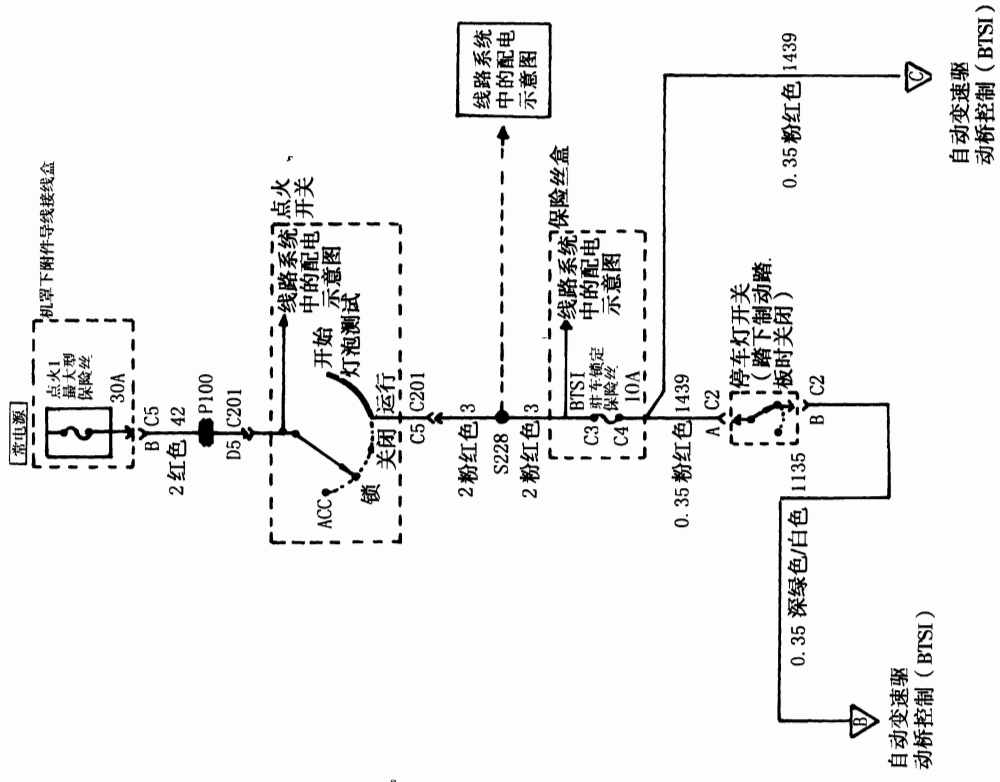

图 16-2-4 自动变速器电路图④

第三节 电气系统电路图

1. 暖风、通风与空调系统压缩机控制电路图见图 16—3—1。
2. 暖风、通风与空调系统鼓风机控制电路图见图 16—3—2~图 16—3—4。
3. 暖风、通风与空调系统空气输送/温度控制电路图见图 16—3—5~图 16—3—7。
4. 防盗系统电路图见图 16—3—8。
5. 倒车辅助系统电路图见图 16—3—9。
6. 超视距抬头显示系统电路图见图 16—3—10。
7. 收音机/音响系统电路图见图 16—3—11~图 16—3—16。
8. 车载电话系统电路图见图 16—3—17、图 16—3—18。
9. 电动座椅电路图见图 16—3—19。
10. 后箱开启电路图见图 16—3—20。

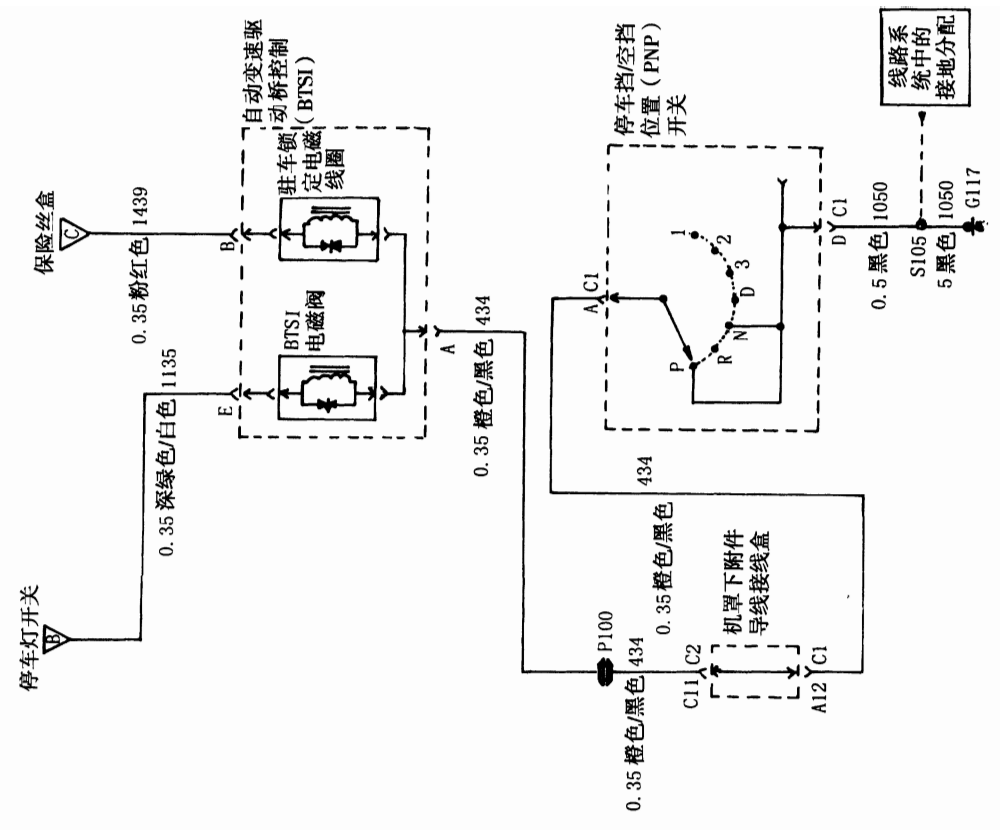

图 16—3—1 暖风、通风与空调系统压缩机控制电路图



图 16—3—2 暖风、通风与空调系统鼓风机控制电路图①

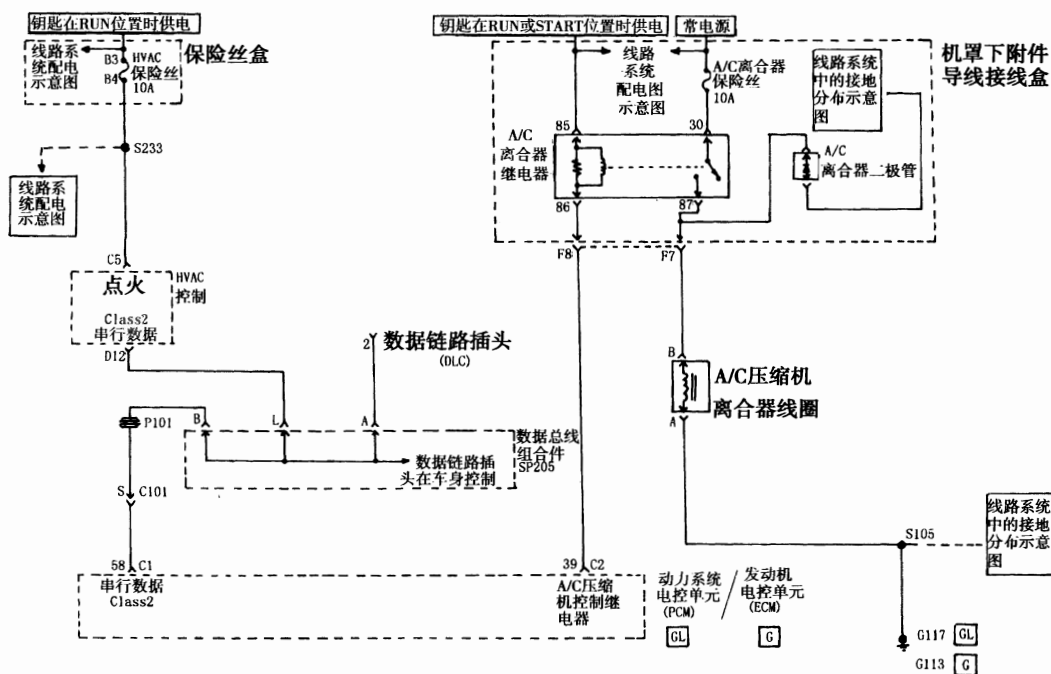

图 16—3—3 暖风、通风与空调系统鼓风机控制电路图②

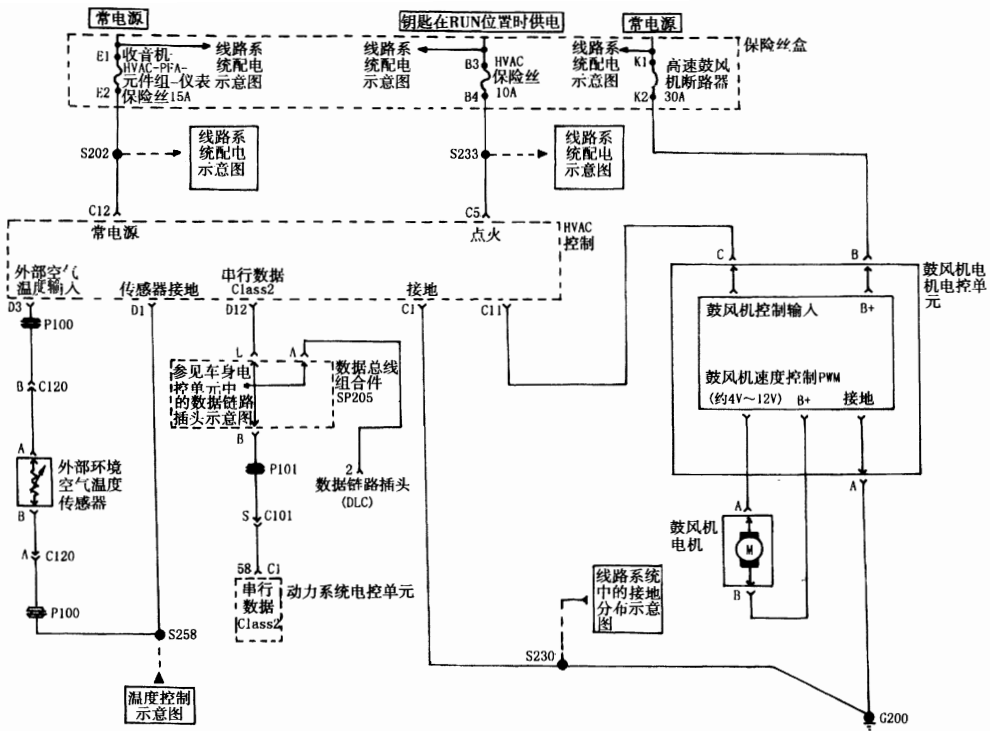

图 16—3—4 暖风、通风与空调系统鼓风机控制电路图③

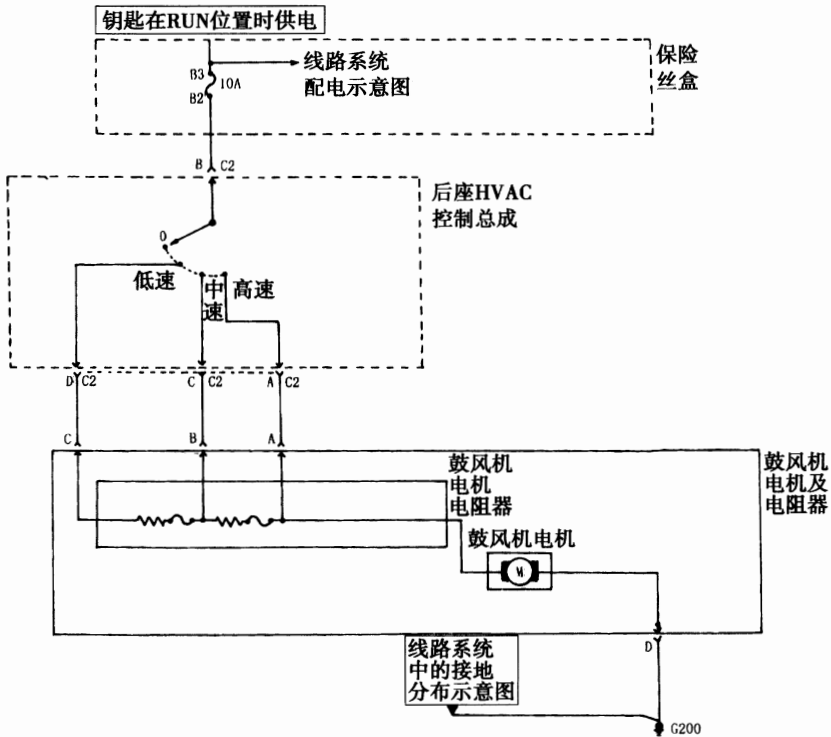

图 16—3—5 暖风、通风与空调系统空气输送/温度控制电路图①

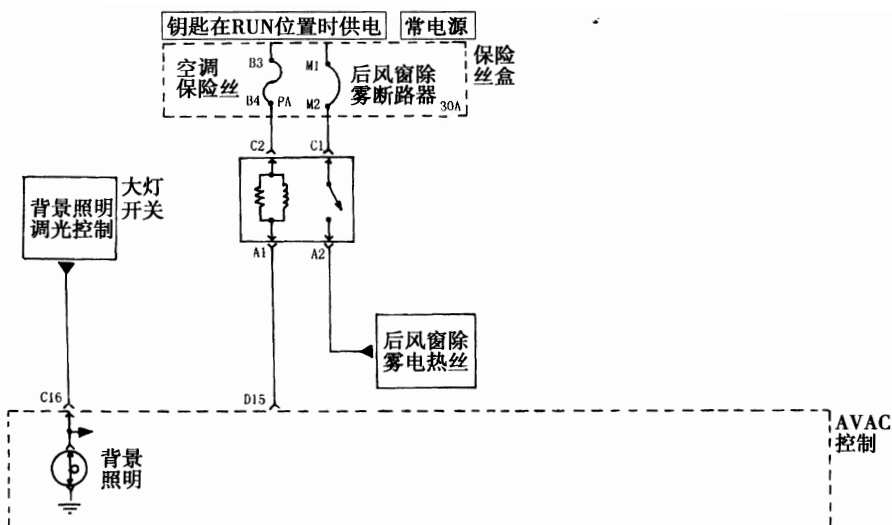

图 16—3—6 暖风、通风与空调系统空气输送/温度控制电路图②

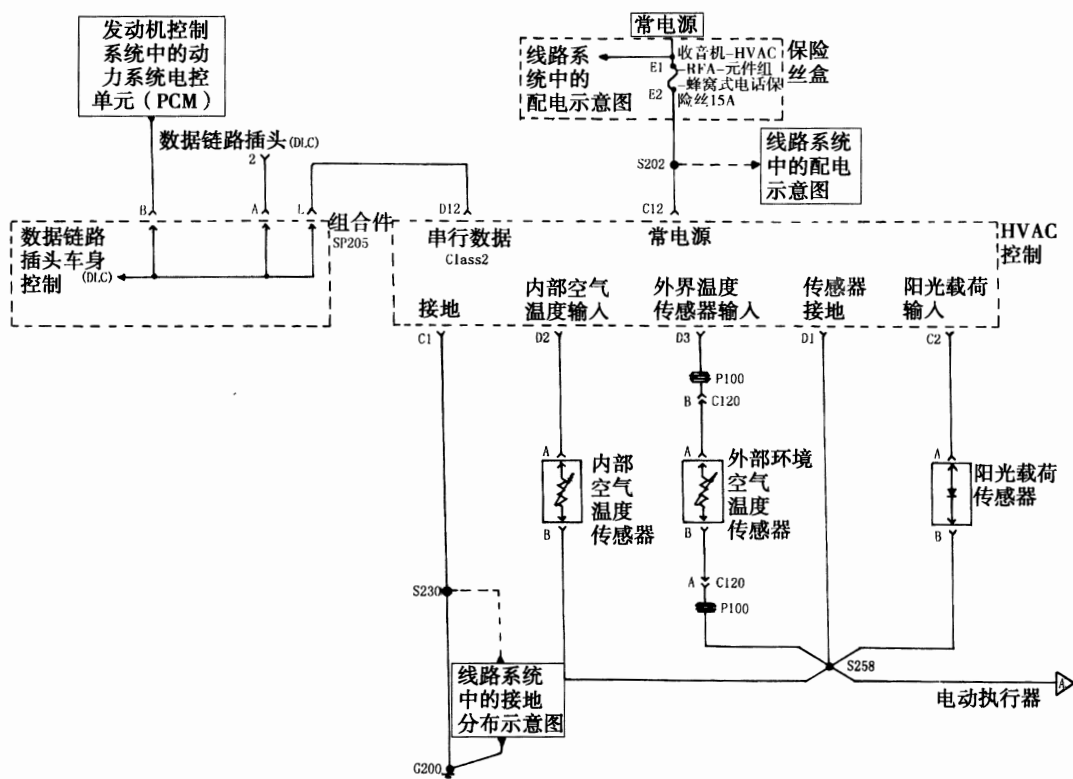

图 16—3—7 暖风、通风与空调系统空气输送/温度控制电路图③

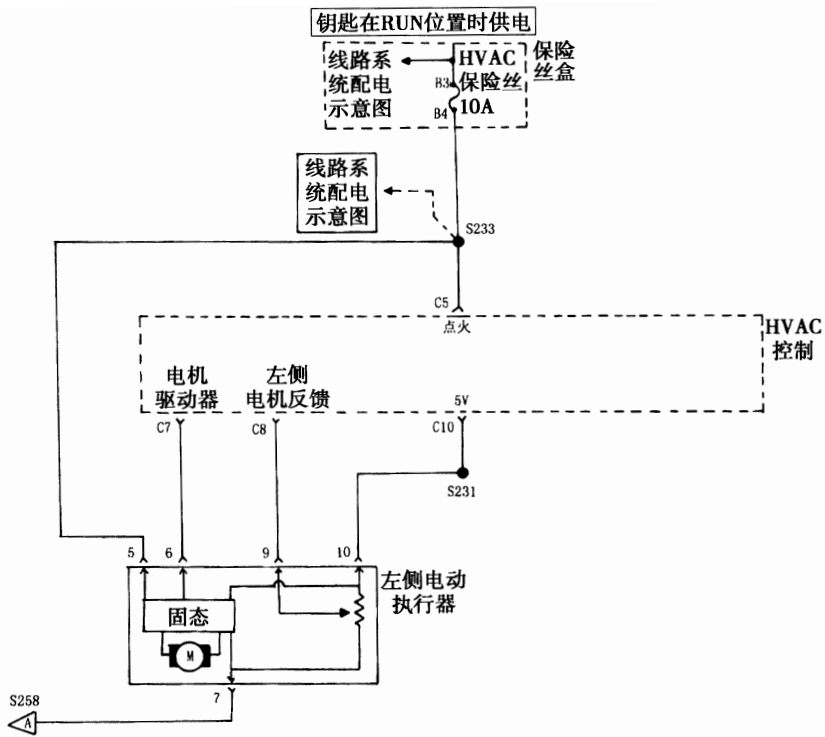

图 16—3—8 防盗系统电路图

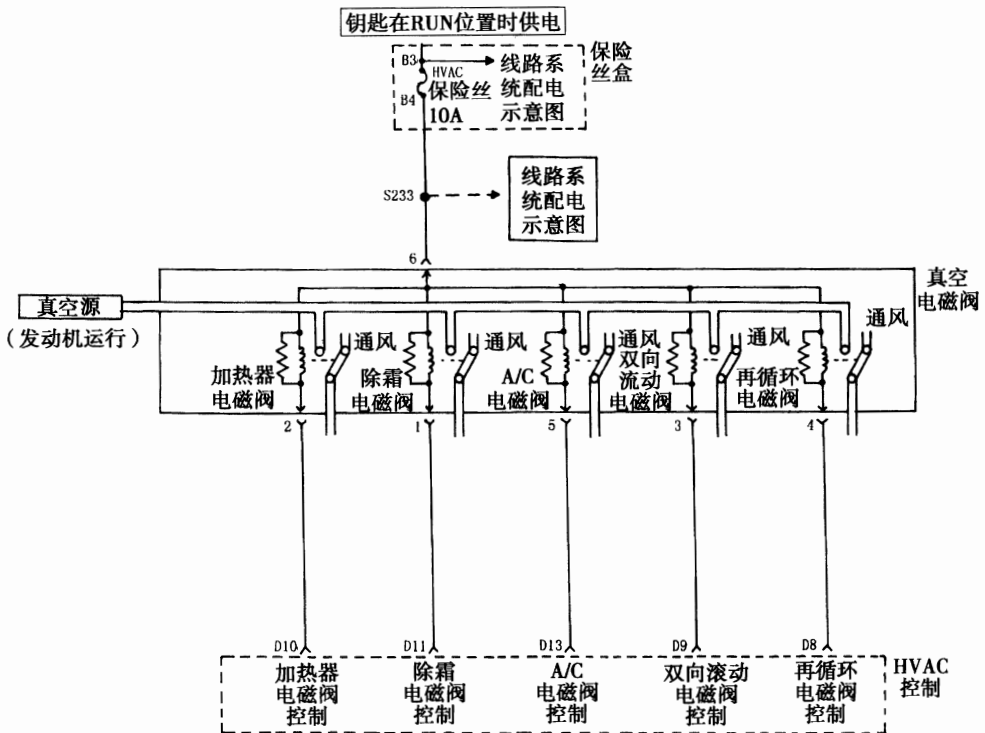

图 16—3—9 倒车辅助系统电路图

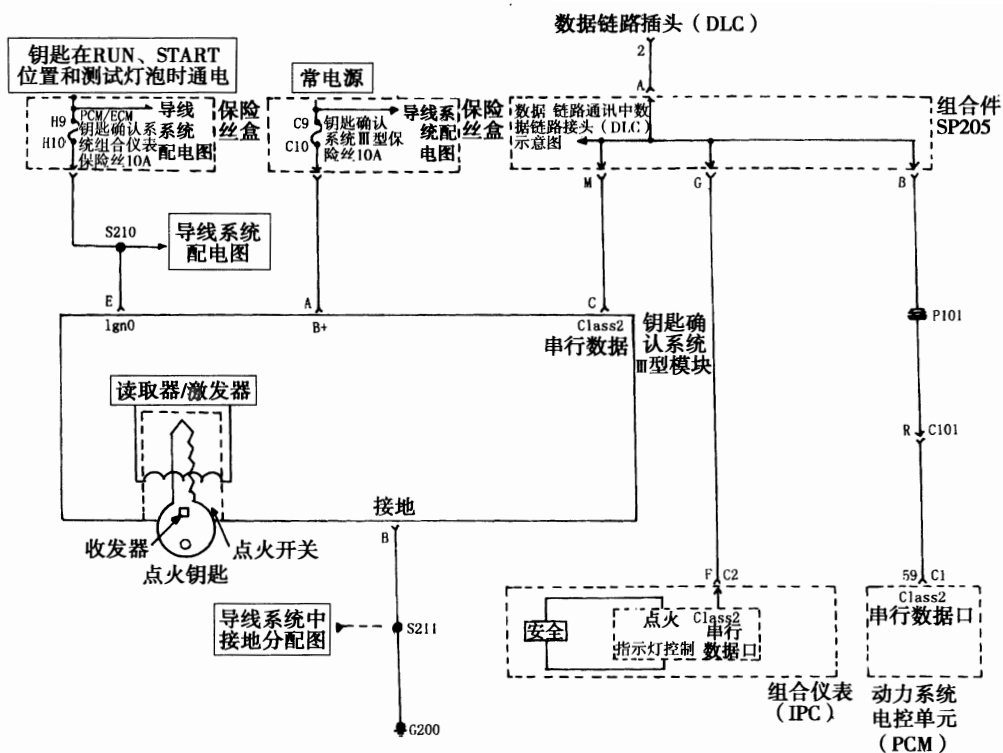

图 16—3—10 超视距抬头显示系统电路

电源、搭铁、前大灯开关和收音机

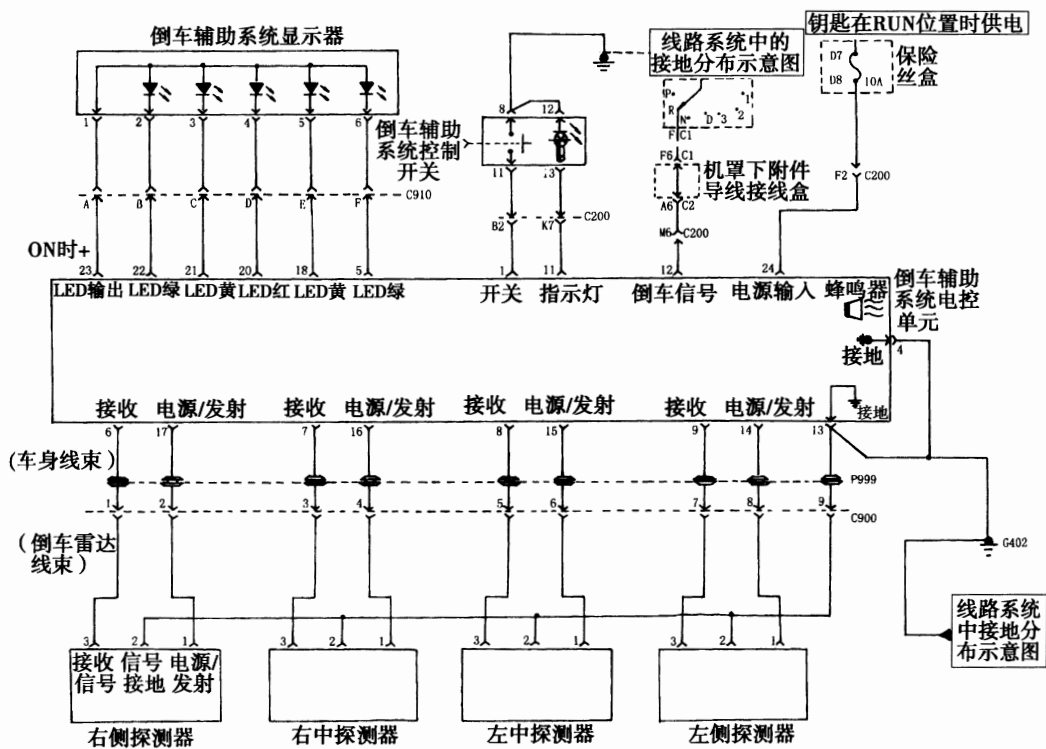

图 16—3—11 收音机/音响系统电路图①

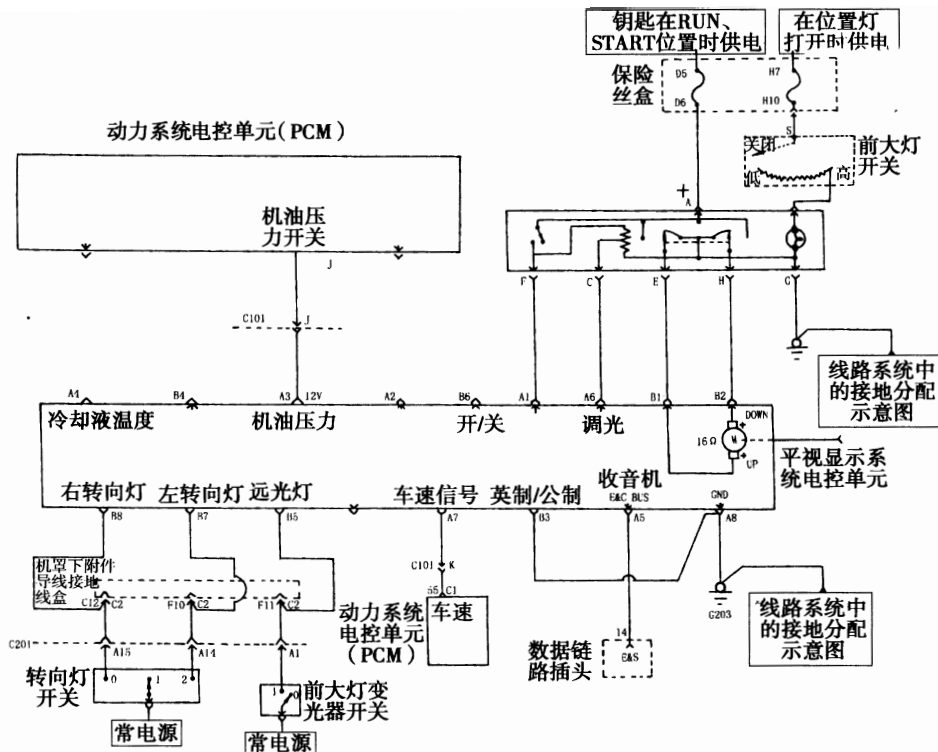

图 16—3—12 收音机/音响系统电路图②
后窗内天线和收音机天线模块

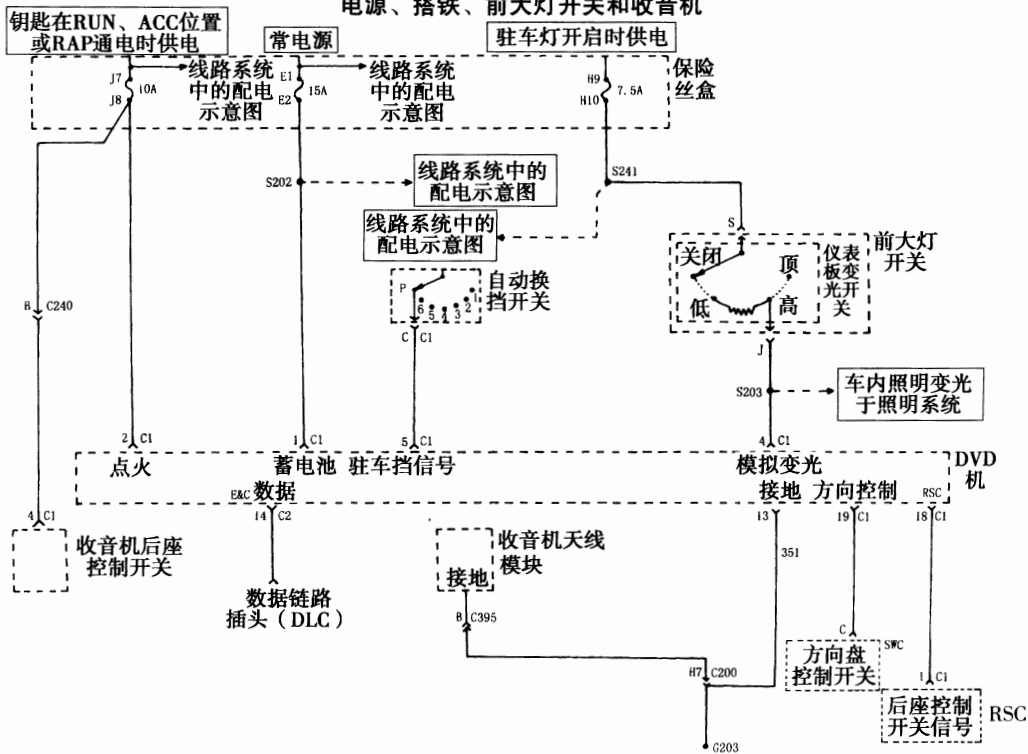

图 16—3—13 收音机/音响系统电路图③

后座显示屏、6CD/VCD/MP3 换碟机

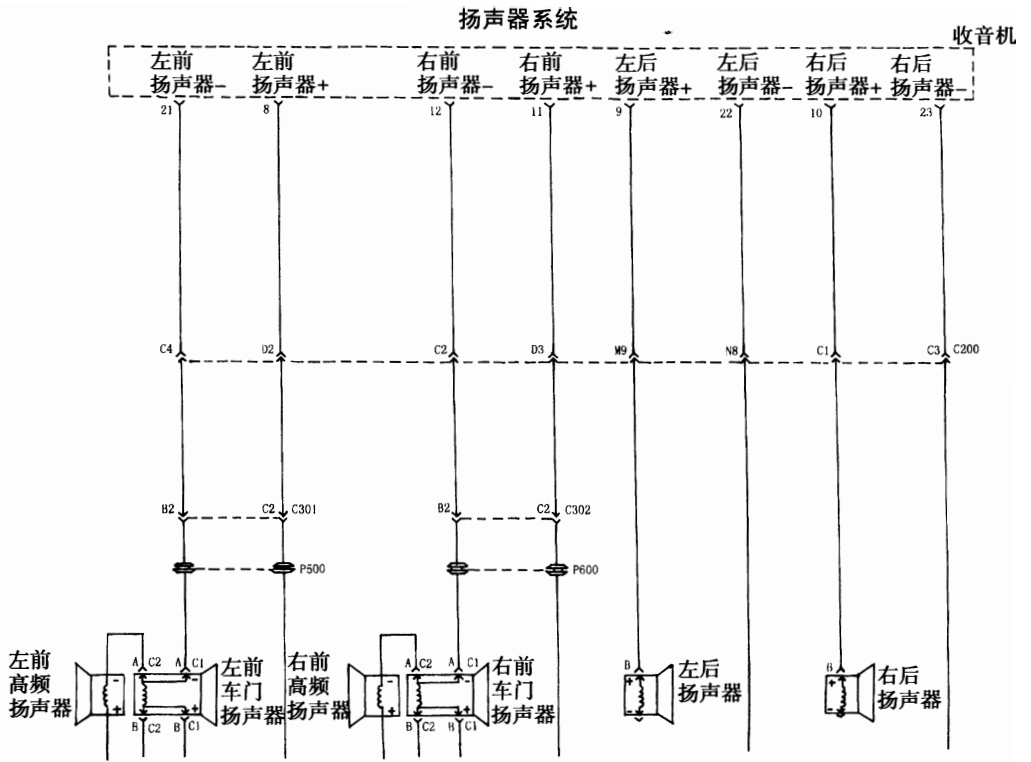

图 16—3—14 收音机/音响系统电路图④

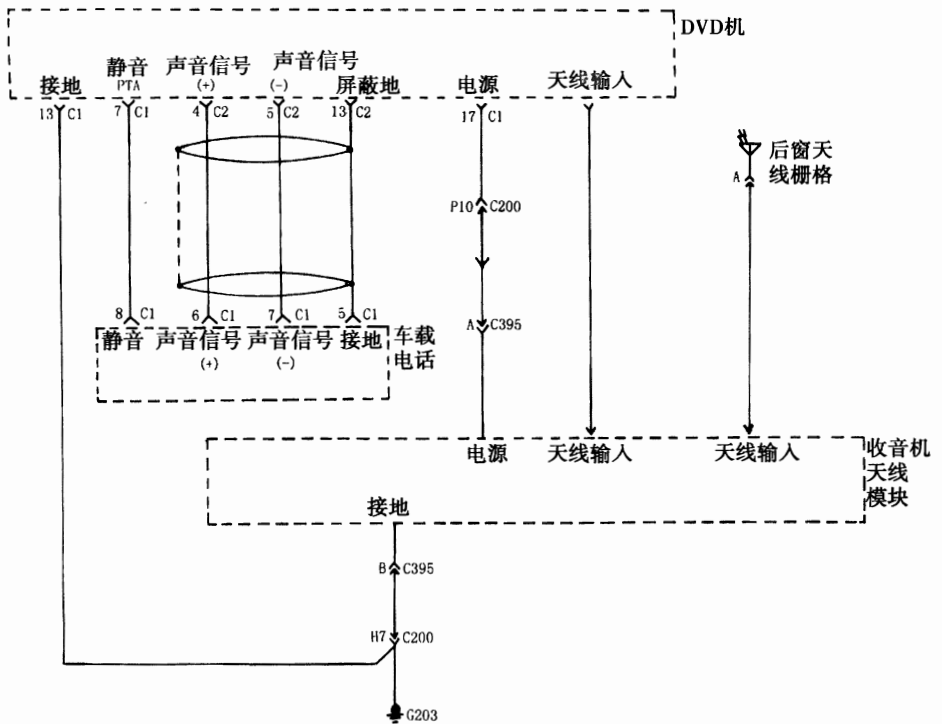
电源、搭铁和收音机后座控制开关（方向盘开关）

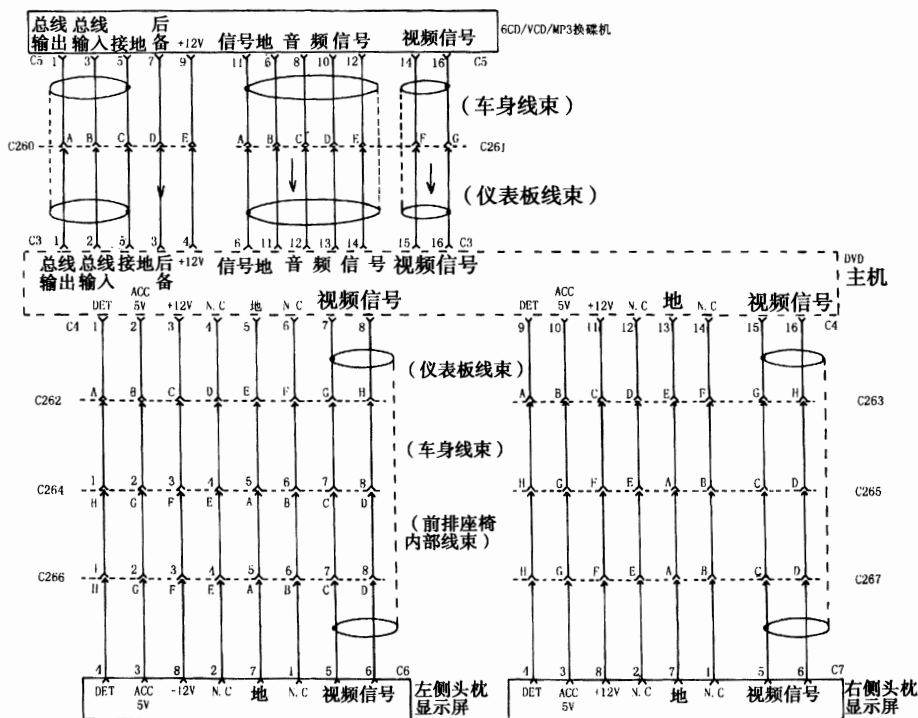

图 16—3—15 收音机/音响系统电路图⑤

电源、搭铁和收音机后座控制开关



图 16—3—16 收音机/音响系统电路图⑥

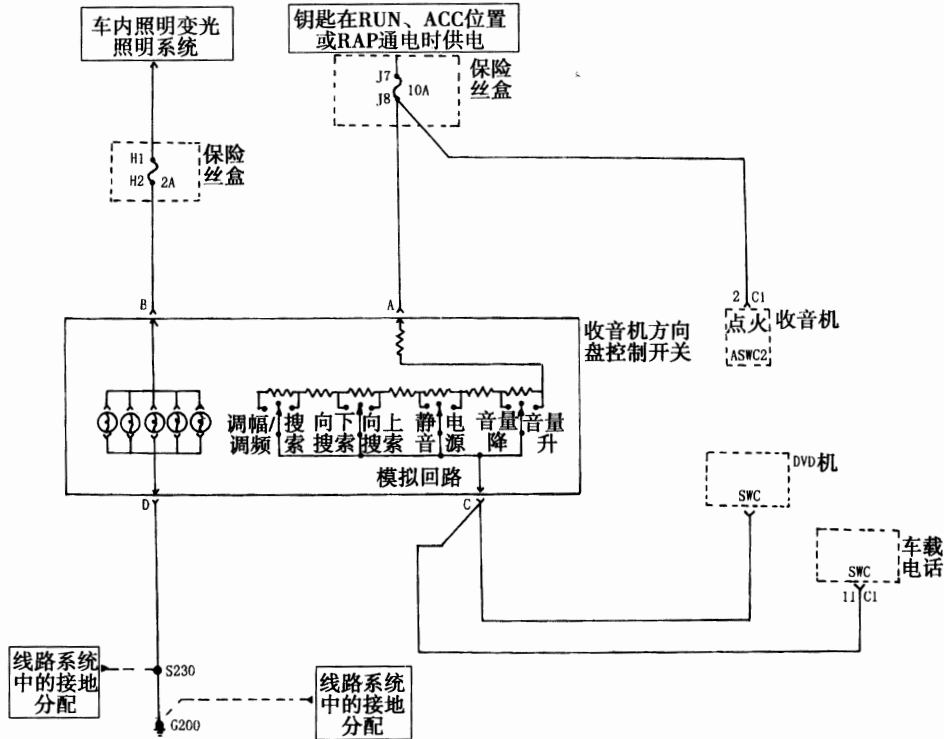

图 16—3—17 车载电话系统电路图①

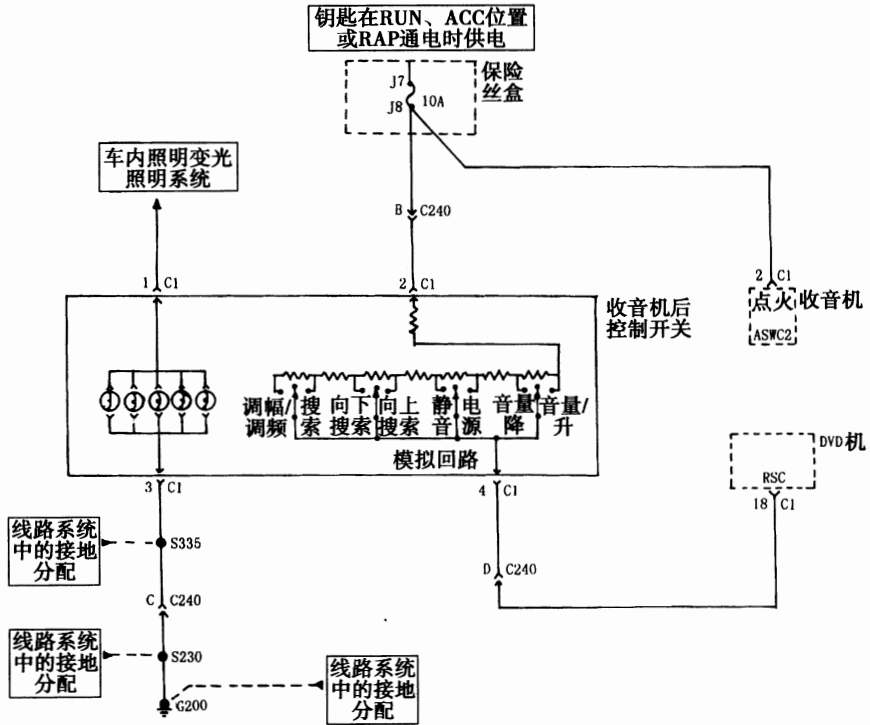

图 16—3—18 车载电话系统电路图②

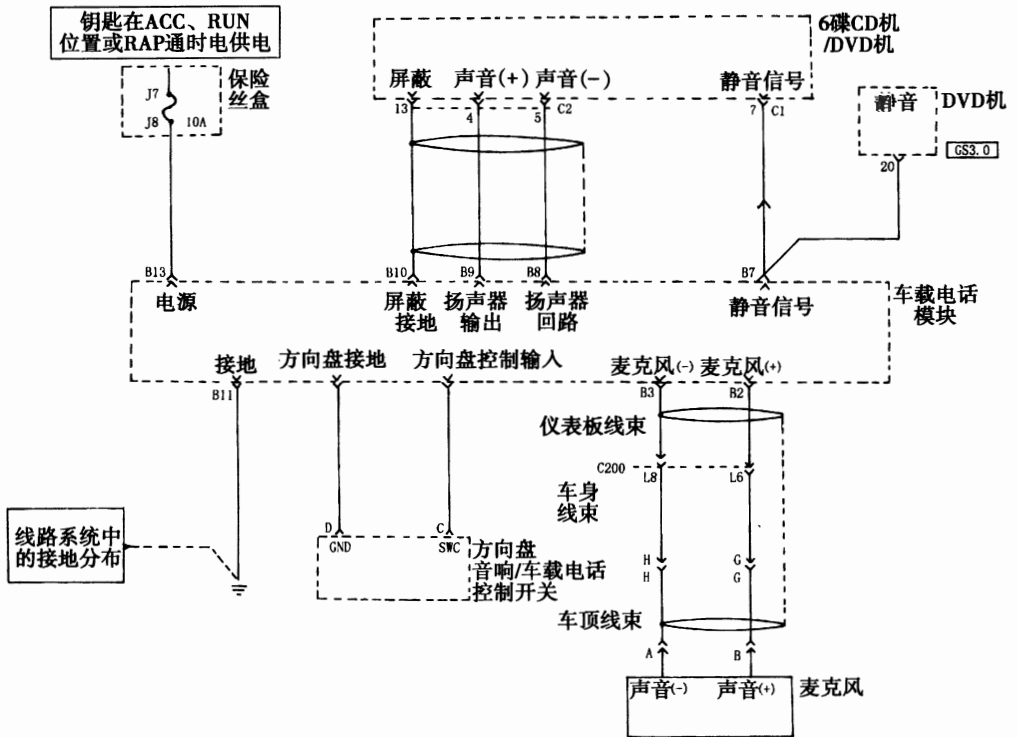

图 16—3—19 电动座椅电路图

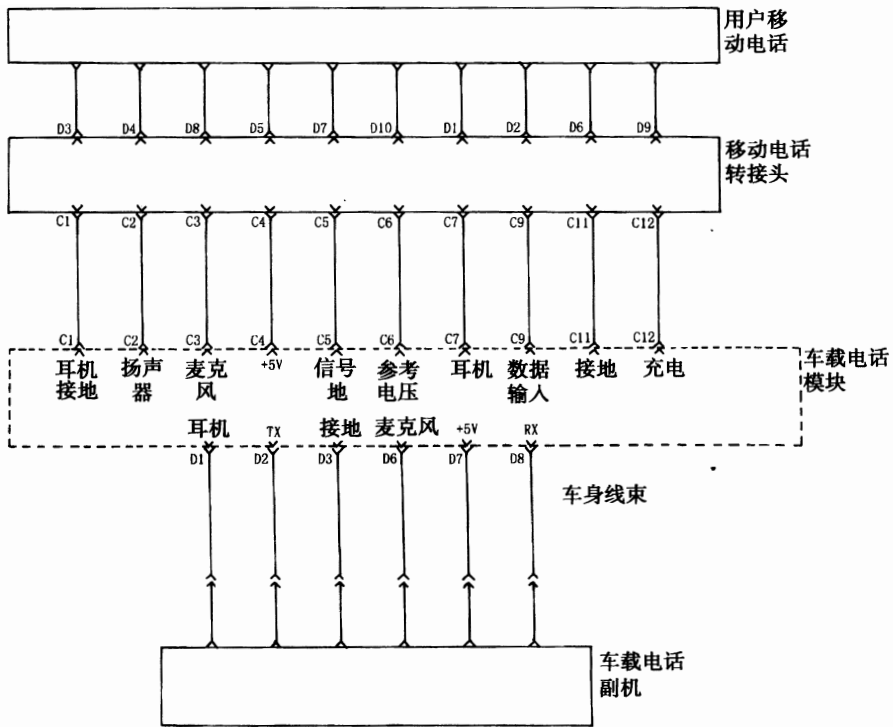
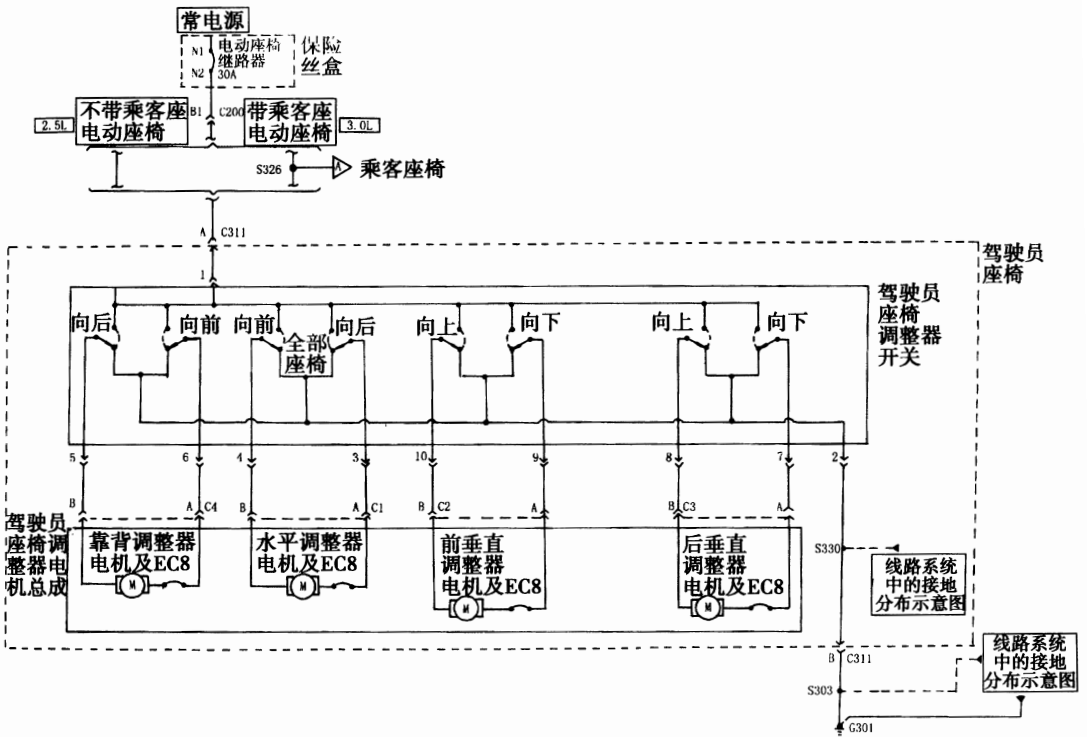
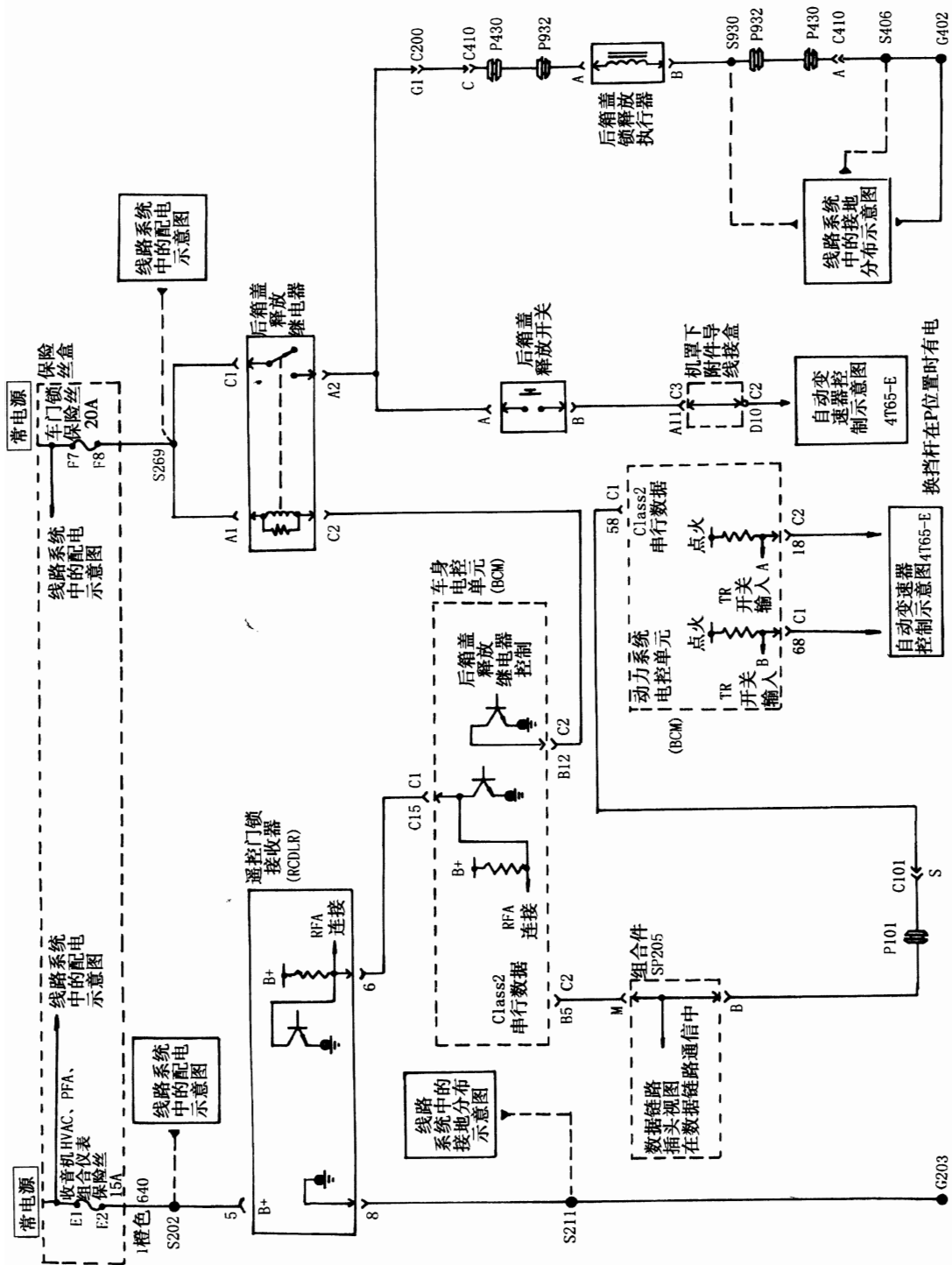

图 16—3—20 后箱开启电路图